

licht & harmonie.

*immer in bewegung*



MEHR TAGESLICHT,  
**ÄSTHETISCHES  
DESIGN**  
UND EXZELLENT  
**OBERFLÄCHEN.**

LichtPlus – Die Glaskollektion  
von licht & harmonie.

Licht  
**Plus.**  
Glaskollektion

## motive

Parione Classic White .....	<b>05</b>	Fenea Typ 1 Classic White .....	<b>31</b>
Parione matt Classic White .....	<b>06</b>	Atos Typ 101 Classic White .....	<b>32</b>
Piemonte Classic White .....	<b>09</b>	Struktura Typ 8 .....	<b>34</b>
Piemonte matt Classic White .....	<b>11</b>	Opal Classic White VSG .....	<b>37</b>
Villanova Classic White .....	<b>12</b>	Tenda Classic White .....	<b>39</b>
Corteo matt Classic White .....	<b>14</b>	Gemini Motiv matt / Fläche klar .....	<b>41</b>
Corteo Classic White .....	<b>17</b>	Gemini Motiv klar / Fläche matt .....	<b>42</b>
Dante .....	<b>18</b>	Alana .....	<b>44</b>
Lista Due Classic White .....	<b>21</b>	Alinea .....	<b>45</b>
Avia quer Classic White .....	<b>22</b>	Ambiente .....	<b>46</b>
Stream Typ 1 .....	<b>25</b>	Nubia .....	<b>46</b>
Flow .....	<b>26</b>	Satinato .....	<b>47</b>
Modus .....	<b>27</b>	Float hell .....	<b>47</b>
Violina Classic White .....	<b>29</b>	Wave Typ 8 .....	<b>48</b>
Lava Grey .....	<b>30</b>	LinesPlus S Typ 8 .....	<b>50</b>

## beschläge

Drehtürbeschläge Studio .....	<b>52</b>
Drehtürbeschläge Studio 3.0 .....	<b>53</b>
Drehtürbeschläge Office .....	<b>54</b>
Lagerprogramm Office-Türen .....	<b>55</b>
Tvin 2.0 .....	<b>56</b>
Edition Basic & Edition Style .....	<b>57</b>
Schiebetüren Griffenheiten .....	<b>58</b>
Schiebetürschloss Tvin 2.0 .....	<b>59</b>

# glas mit emotionen

Höchste Qualität, innovative Technik und stets am Puls der Zeit bei der Weiterentwicklung von Glastüren und Beschlägen – dafür steht licht & harmonie.

Die aktuelle Glaskollektion LichtPlus beinhaltet einen frischen Mix kreativer und dennoch dezent anmutender Designs, die mit schönen Details und moderner Ausstrahlung überzeugen. Mal sorgen sie für mehr Transparenz, mal für Diskretion – jedoch immer für ein helles und freundliches Zuhause.

Glastüren und Glasschiebetüren öffnen, schließen und teilen Räume je nach Bedarf. Mit einem Hauch von Luxus setzen sie Akzente für wohnliches Ambiente und bieten gestalterische Spielräume. Lassen Sie sich von zeitgemäßen Raumkonzepten und innovativen Lösungen begeistern.

**Viel Spaß bei der Auswahl Ihrer Traumtür!**

## das lichtplus programm

### **Größte Auswahl**

Alle Glasdesigns als ESG-Dreh- und Tvin-Schiebetür am Lager, viele davon auch als VSG-Drehtür.

### **Schnelle Lieferung**

Alle Produkte in kürzester Zeit lieferbar.

### **Glastür und Beschlag**

Alles aus einer Hand und perfekt aufeinander abgestimmt.

### **STC – Brillante Oberfläche**

Alle satinierten Glastüren mit spezieller Simply-to-clean-Oberflächenveredelung.

licht e harmonie.

*immer in bewegung*

# Parione

Das Design Parione besticht durch seine präzisen, ästhetisch verlaufenden Querlinien, die durch ihre angenehmen Proportionen zueinander überzeugen. Zusätzlich verleihen sie dem modernen Glasdesign eine leichte Optik.

Das Geheimnis dieser Glastür ist allerdings das Zusammenspiel zwischen stärkeren und feineren Linien, die dafür sorgen, dass die Parione zudem eine frische Dynamik ausstrahlt.



## Parione Classic White

Beschlagset: Impuls, ähnl. Edelstahl matt |  
Aluminiumzarge ähnl. Edelstahl matt











licht e harmonie.

*immer in bewegung*

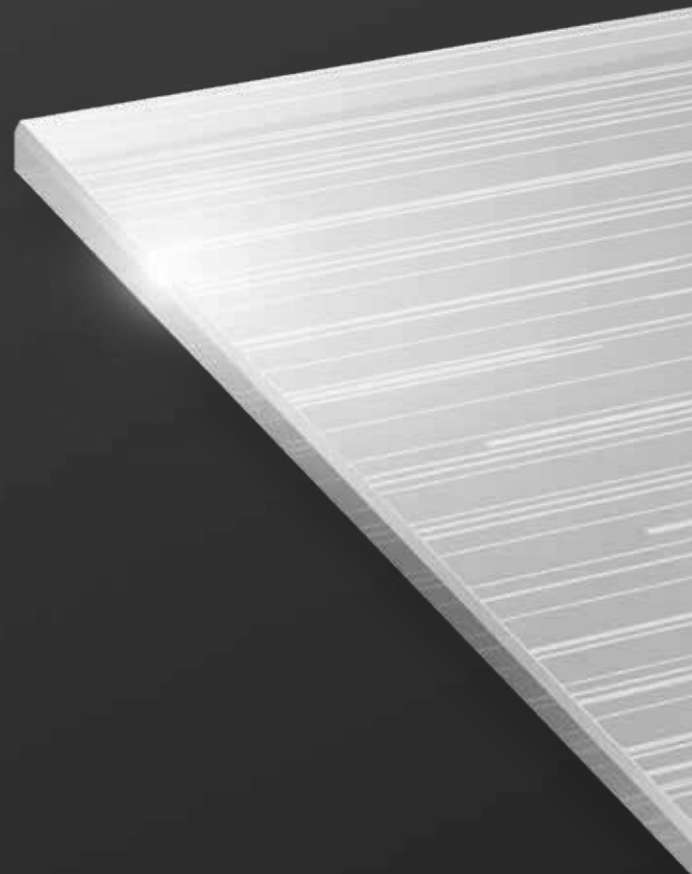

## Parione matt

**Parione matt Classic White**

Beschlagset: Impuls, ähnl. Edelstahl matt |  
Aluminiumzarge ähnl. Edelstahl matt



licht e harmonie.

*immer in bewegung*



# Piemonte

---

## **Piemonte Classic White**

Beschlagset: Impuls, ähnl. Edelstahl matt |  
Aluminiumzarge Weiß ähnl. RAL 9016





licht e harmonie.

*immer in bewegung*

# Piemonte matt

Inspiziert durch die Landschaftslinien des italienischen Piemont-Gebirges, beeindruckt das zeitlose Glasdesign mit seinen ausgewogenen Wellen und Gebirgslinien.

Im Gesamten betrachtet ist das Design Piemonte quer verlaufend. Dadurch fügt es sich optisch in Ihr stilvolles Wohnambiente ein und rundet nicht nur als Glastür, sondern auch als Design-Accessoire Ihren Wohnbereich ab.





**Piemonte matt Classic White**

Beschlagset: impuls, ähnl. Edelstahl matt | Aluminiumzarge ähnl. Edelstahl matt



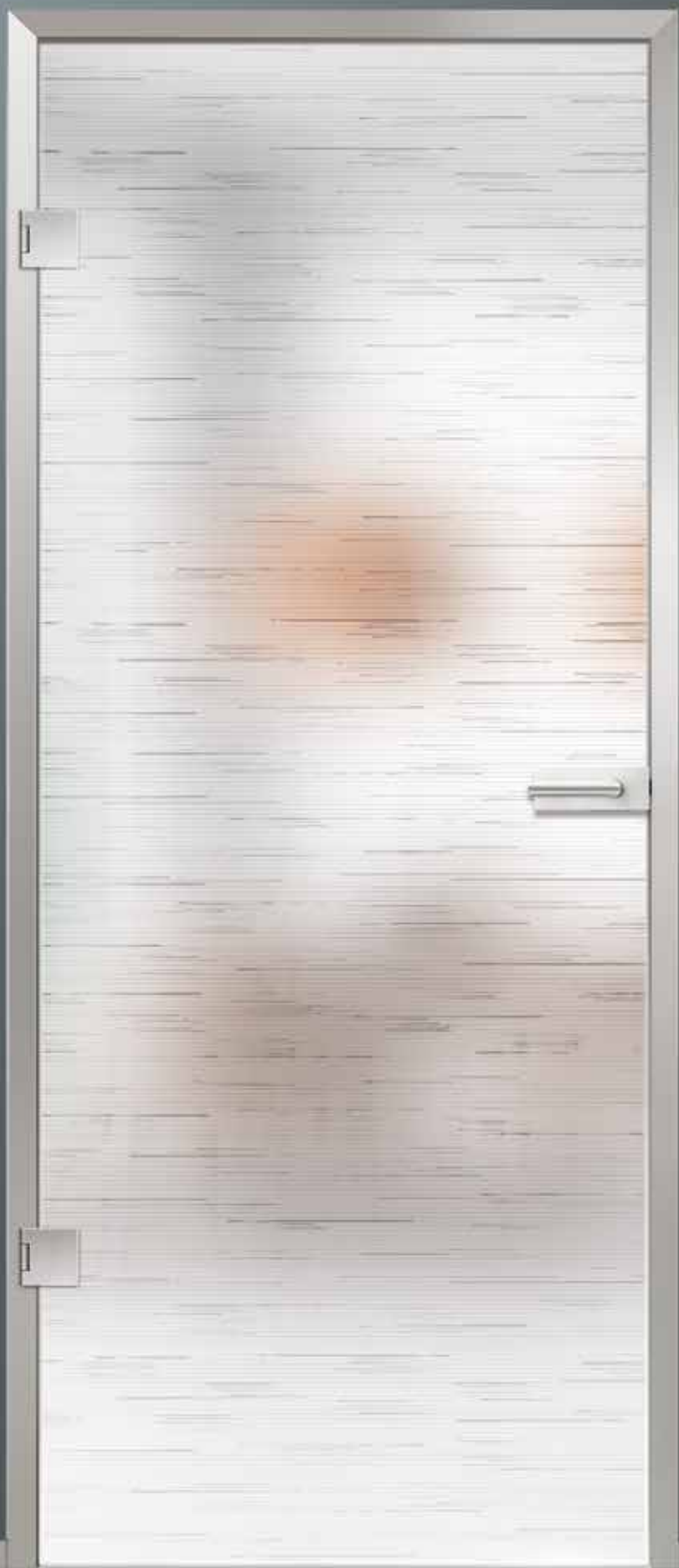

**Villanova Classic White**

Beschlagset: Impuls, ähnl. Edelstahl matt | Aluminiumzarge ähnl. Edelstahl matt



# Villanova

---

Das Glasdesign Villanova findet seinen Ursprung in echter künstlerischer Handarbeit. Alle Bestandteile des filigranen Designs wurden harmonisch aufeinander abgestimmt.

Das besonders leichte, quer verlaufende Linienraster hält sich im Hintergrund und verleiht dem modernen Design Villanova seinen Halt. Gleichzeitig bildet es einen ausgewogenen Kontrast zur künstlerischen Note dieses Designs.





### Corteo matt Classic White

Beschlagset: Impuls, Schwarz ähnl. RAL 9005 |  
Aluminiumzarge Schwarz ähnl. RAL 9005



# Corteo matt

---

Die horizontal verlaufenden, zarten Linien des Glasdesigns Corteo Classic White matt und Corteo Classic White (Folgeseite) entsprechen dem Zeitgeist und verwandeln Ihre Glastür in ein hochwertiges Designobjekt. Entscheiden Sie sich für die Ausführung Motiv matt auf Klarglas oder Satinato – beide Varianten lassen sich auch toll miteinander kombinieren.



licht e harmonie.

*immer in bewegung*

effektivoll überzeugend.



Corteo Classic White



Schiebesystem Tvin 2.0, Schwarz ähnl. RAL 9005 |  
Griffstange G 700 rund Schwarz ähnl. RAL 9005



licht e harmonie.

*immer in bewegung*



**Dante, Motiv klar | Fläche matt**

Beschlagset: Impuls, Anthrazit: 703 | Aluminiumzarge Anthrazit: 703





**Dante, Motiv matt | Fläche klar**

Beschlagset: Impuls, ähnl. Edelstahl matt | Aluminiumzarge Weiß ähnl. RAL 9016

licht e harmonie.

*immer in bewegung*

tiefenwirkung mit effekt.

”



### Lista Due Classic White

Für eine einzigartige 3D-Optik sorgt das außergewöhnliche Glasdesign Lista Due Classic White. Die beidseitig satinierten, senkrecht verlaufenden Linien erzeugen im Zusammenspiel mit Licht spannende Effekte und eine beeindruckende Tiefenwirkung. Ein exklusives Design mit dem gewissen Etwas.

Schiebetürsystem Tvin 2.0 und Sockelleisten in F1 Aluminium | Griffmuschel M60, F1 Aluminium



Licht  
Plus.

**Avia quer matt Classic White**

Schiebetürsystem Tvin 2.0, ähnl. Edelstahl matt | Griffstange G 420 rund, ähnl. Edelstahl matt



licht e harmonie.

*immer in bewegung*

# Avia quer

Klare Linien strukturieren das Glasdesign Avia quer Classic White und geben Ihren Räumen das gewisse Etwas. Sachlich und fein nuanciert, so setzt die Tür einen klaren, aber zurückhaltenden Akzent im modernen Zuhause.

Wählen Sie Ihre Glastür, egal ob als Dreh- oder Schiebetür.

beeindruckend filigran.

”

licht e harmonie.

*immer in bewegung*

# Stream Typ 1

Seien Sie Ihr eigener Architekt und geben Sie Ihren Räumen ein neues, erhellendes Profil mit der Glastür Stream Typ 1.

Dieses stilvolle Design zaubert Ihnen je nach Lichteinfall ein ganz besonderes Lichtspiel in Ihr Zuhause.

faszinierende lichtblicke.







Beschlagset: Impuls, Schwarz ähnl. RAL 9005 | Aluminiumzarge Schwarz ähnl. RAL 9005



licht e harmonie.

*immer in bewegung*



**Flow** | Motiv klar | Fläche matt



**Flow** | Motiv matt | Fläche klar

## Flow

Das Glasdesign Flow unterstreicht den modernen Lebensstil und überzeugt im puristischen Gewand. Die senkrecht angeordneten Linien in unterschiedlichen Längen erinnern an feine Wasserstrahlen.



**Modus** | Motiv klar | Fläche matt



**Modus** | Motiv matt | Fläche klar

# Modus

Kombinieren Sie Funktion und Design ganz nach Ihren Wünschen und den räumlichen Gegebenheiten. Beim Glasdesign Modus können Sie wie bei den meisten Modellen zwischen der satinierten und der klaren Variante wählen.

licht e harmonie.

*immer in bewegung*





## Violina Classic White

Beschlagset: Impuls, F1 Aluminium |  
Aluminiumzarge F1 Aluminium



Das feine Design Violina sorgt durch die harmonische Linienführung für eine edle Anmutung und eine entspannte Atmosphäre.

Wie bei einer musikalischen Komposition, bei der alle Facetten fein aufeinander abgestimmt sind, kommt es auch hier auf die Details an.

# Violina

licht e harmonie.

*immer in bewegung*



Lava Grey



Lava Grey Satinato

## Lava Grey

Das Wechselspiel der unterschiedlichen Glasausführungen schafft besondere und vielfältige Kombinationsmöglichkeiten. Hell oder dunkel, durchsichtig oder satiniert – unterschiedlich und dennoch im Einklang.



**Fenea Typ 1 Classic White** | Motiv klar | Fläche matt



**Fenea Typ 1 Classic White** | Motiv matt | Fläche klar

## Fenea Typ 1 Classic White

Gestaltungen in Klarglas sorgen für transparente, großzügige Raumsituationen. Blickdichte, satinierte Glastüren sind immer noch lichtdurchlässig und schaffen gleichzeitig eine optische Raumtrennung.



**Atos Typ 101 Classic White, Streifen klar / Fläche matt**  
Beschlageset: Impuls, ähnl. Edelstahl matt / Aluminiumzarge ähnl. Edelstahl matt



**Atos Typ 101 Classic White, Streifen matt | Fläche klar**

Beschlagset: Impuls, ähnl. Edelstahl matt | Aluminiumzarge ähnl. Edelstahl matt



# Atos

Typ 101 Classic White

Kombinieren Sie Funktion und Design ganz nach Wunsch und den räumlichen Gegebenheiten. Und wenn Sie diese nicht neu schaffen, so verändern Sie doch einfach bestehende Räume.

In Kombination mit verschiedensten Funktionsmöglichkeiten einer Glasür, als Dreh- oder Schiebetür, ist Glas der ideale und sichere Werkstoff.

Mit dem Glasdesign Atos lassen sich Rückzugsräume durch große blickdichte Flächen schaffen – ohne auf Licht zu verzichten.

der klassiker.

licht e harmonie.

*immer in bewegung*





klar und strukturiert.



---

### **Struktura Typ 8**

Strukturiert und klar – dieses Glasdesign fügt sich perfekt in Ihr Zuhause ein. Unterschiedlich starke waagerechte Streifen verleihen der Glastür einen modernen und gleichzeitig klassischen Look. Unaufdringlich sorgt die feine Oberfläche der Satinierung für Diskretion, ohne sich abzugrenzen.

Beschlagset: Impuls, ähnl. Edelstahl matt | Aluminiumzarge Weiß ähnl. RAL 9016

licht e harmonie.

*immer in bewegung*

## Opal Classic White VSG



Exklusives Sicherheitsglas in Premiumqualität, gepaart mit Spezialeffekten: Alles andeuten und doch nichts zeigen. Mit der innen liegenden Folie Opalweiß sind die Türen vollständig blickdicht, aber leicht lichtdurchlässig.

Beschlagset: Impuls, ähnl. Edelstahl matt | Aluminiumzarge Weiß ähnl. RAL 9016



licht e harmonie.

*immer in bewegung*

variabler durchblick.



### Tenda Classic White

Beschlagset: Impuls, ähnl. Edelstahl matt |  
Aluminiumzarge ähnl. Edelstahl matt





licht e harmonie.

*immer in bewegung*

# Gemini

---

Ob als satinierte Variante oder in klarer Ausführung, Gemini ist und bleibt eine Tür mit Klasse, die durch ihre Eleganz überzeugt und sich angenehm zurückhaltend in Ihrer Wohnambiente eingliedert.

Je nach Lichteinfall sorgt das spezielle Design für einzigartige Lichtspiele und einen traumhaften Anblick, der Sie begeistern wird.

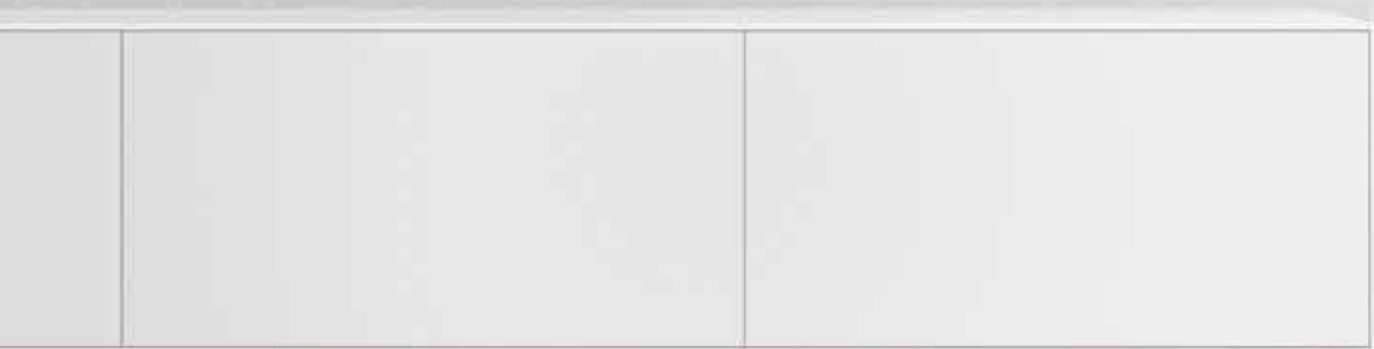





”

Beschlagset: Impuls, ähnl. Edelstahl matt |  
Aluminiumzarge ähnl. Edelstahl matt

**Gemini, Motiv matt | Fläche klar**



**Gemini, Motiv klar | Fläche matt**

Beschlagset: Impuls, ähnl. Edelstahl matt |  
Aluminiumzarge Weiß ähnl. RAL 9016

licht & harmonie.

*immer in bewegung*



# Gemini

Das künstlerisch anmutende Motiv Gemini beeindruckt mit einem makellosen Design. Pinselstriche wie handgemalt verleihen dem zeitlosen Motiv einen individuellen und zugleich kreativen Charakter.



licht e harmonie.

*immer in bewegung*



**Alana** | Motiv klar | Fläche matt



**Alana** | Motiv matt | Fläche klar

## Alana

Das Design der Glastür Alana ist ein elegantes Beispiel für unsere Motivgestaltung. Wie bei fast jedem Modell können Sie zwischen einer Klarglas-Variante und einer satinierten Ausführung wählen – oder beides in einem Raum miteinander kombinieren.



Alinea | Motiv klar | Fläche matt



Alinea | Motiv matt | Fläche klar

# Alinea

Fein geschwungen verleiht das Motiv Alinea Ihrer Glastür eine dezente individuelle Note. Ob satiniert oder klar, Dreh- oder Schiebetür – kombinieren Sie Design und Funktion ganz nach Wunsch und räumlichen Gegebenheiten.

licht e harmonie.

*immer in bewegung*



**Ambiente** | Motiv klar | Fläche matt



**Nubia** | V-Rillenschliff poliert mit Satinierung auf Float hell

## Ambiente

Die ringförmigen Linien fügen sich ideal in das Wohnambiente ein und bieten wenig Einsicht in den dahinter liegenden Raum.

## Nubia

Der Rillenschliff ist eine besonders schöne Veredelungsform der Glastür. Hierbei wird in die Oberfläche des Glases eine V-förmige Rille eingearbeitet.



Satinato



Float hell

## Satinato

---

Die feine und perfekte Oberfläche der Satinato-Tür erreicht immer noch ca. 70 bis 80 % der Lichtausbeute einer klaren Tür.

## Float hell

---

Klarer Durchblick ohne Design und dennoch überzeugt auch die klare Glastür als modernes Element in Ihrem Zuhause.

licht e harmonie.

*immer in bewegung*

**Wave Typ 8**, Motiv matt | Fläche klar

Beschlagset: Impuls, ähnl. Edelstahl matt | Aluminiumzarge Weiß ähnl. RAL 9016





# Wave Typ 8

Immer auf einer Welle.

Das sanft geschwungene Glasmotiv Wave Typ 8 ziert die Ganzglastür und verleiht ihr eine außergewöhnliche Note.

Ein Design wie das Material: exklusiv, hochwertig und einzigartig.



Beschlagset: Impuls, Anthrazit 703 |  
Aluminiumzarge Anthrazit 703

**Wave Typ 8**, Motiv klar | Fläche matt

licht e harmonie.

*immer in bewegung*

Schiebetürsystem Tvin 2.0, Schwarz ähnl. RAL 9005 | Griffstange G 420 rund, Schwarz ähnl. RAL 9005



## absolut puristisch.

Aus unserer aktuellen Türenkollektion linesPlus bieten wir Ihnen ein Glasdesign mit industriellem Flair und innovativer Glastechnik.

Das filigrane Türdesign sorgt für die perfekte Raumaufteilung, passend zu den unterschiedlichsten Wohnstilen.

Ob styliher Industrielook oder elegant und klassisch – linesPlus S Typ 8 in Schwarz ähnl. RAL 9005 gestattet den Blick von Raum zu Raum und sorgt immer für ein wirkungsvolles und großzügiges Wohnambiente.

linesPlus S Typ 8





Beschlagset: impuls, Schwarz ähnl. RAL 9005 | Aluminiumzarge Schwarz ähnl. RAL 9005

# comfortplus studio

## beschlagsets

Erst die passende Schließ- und Beschlagtechnik rundet das Erscheinungsbild Ihrer Glastür stilvoll ab. Für eine harmonische Kombination von Glasdesign und Türbeschlag bieten wir Ihnen eine tolle Auswahl an Schlosskästen. Schließlich soll Ihnen Ihre neue Ganzglastür lange Freude bereiten.

### Impuls

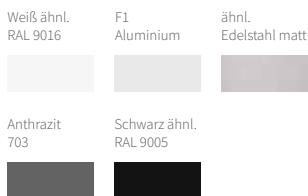

### Square

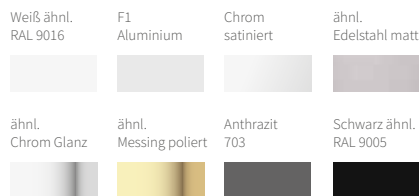

### Pure



### Rundform

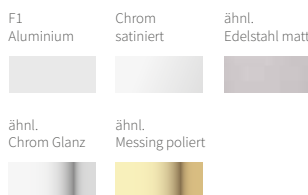

### Bacio

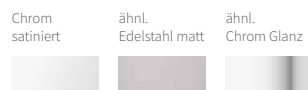

### Vista Due

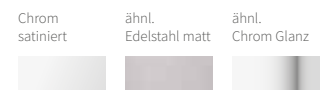

#### Auswechselbare Design-Inlays:

Weiß RAL 9010, Chrom satinier, ähnl. Edelstahl matt, ähnl. Chrom Glanz



### WC-Verriegelung

Die Schlosskästen Square und Impuls bieten wir auch in einer verschließbaren WC-Ausführung an.

Optisch gibt es kaum einen Unterschied zwischen den verschließbaren und den unverschließbaren Varianten, so lässt sich beides wunderbar kombinieren.



# comfortplus studio 3.0 beschlagsets

licht e harmonie.

immer in bewegung

## In flacheren Dimensionen

### Impuls 3.0

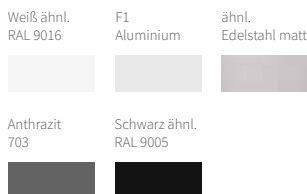

### Square 3.0

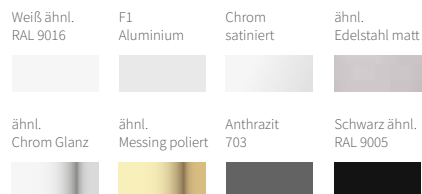

### Weniger – aber besser.

Die neueste Generation der 3.0 Beschlagsets Impuls und Square ist in ihrer Dimension jetzt um 6 mm flacher als das jeweilige Vorgänger-Modell.

Statt den üblichen 4 mm Überstand zum Zargenspiegel ist der Versatz nun um 2 mm nach innen reduziert und sorgt so für eine noch elegantere Optik im Zusammenspiel mit der Zarge.

### technik im detail\*

- ▶ Exakt einstellbare Drückerposition
- ▶ Klemmnuss – für perfekten Halt von jedem Drücker
- ▶ Werkprüfungen mit 250.000 Schließungen
- ▶ Eine Flüsterfalle die Schließgeräusche minimiert
- ▶ Gedämpfte Mechanik

\*Unsere verbesserte Technik gilt für alle Ausführungen, unabhängig von Modell und Generation.

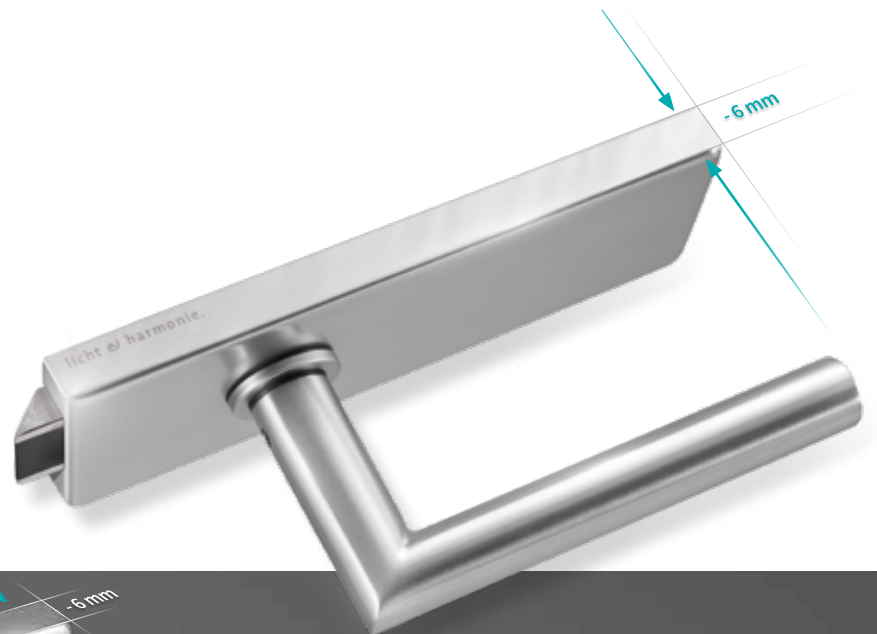

### WC-Verriegelung 3.0

Die neuen Beschlagsets Impuls 3.0 und Square 3.0 gibt es auch in abschließbarer WC-Ausführung.

Die verschließbaren Schlosskästen können natürlich auch für weitere Zimmertüren verwendet werden, die hin und wieder mal verschlossen werden sollen.

# comfortplus office

## beschlagsets

Die Office-Beschlagsets aus der Glaskollektion LichtPlus gibt es in verschiedenen Ausführungen. Mit überzeugender Qualität und Technik, z. B.: die exakt einstellbare Drückerposition, Klemmnuss für den perfekten Drücker-Halt, gedämpfte Mechanik, Flüsterfalle und Werksprüfung mit 250.000 Schließungen.

### Impuls Office

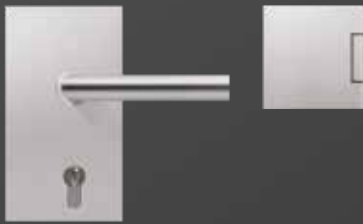

Weiß ähnl. RAL 9016    F1 Aluminium    ähnl. Edelstahl matt



Anthrazit 703    Schwarz ähnl. RAL 9005



### Square Office



Weiß ähnl. RAL 9016    F1 Aluminium    ähnl. Edelstahl matt



Anthrazit 703    Schwarz ähnl. RAL 9005



### Pure Office

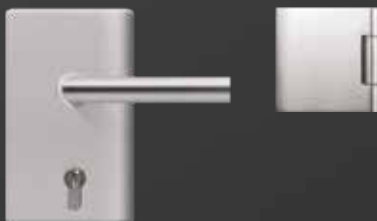

F1 Aluminium    ähnl. Edelstahl matt



### Rundform Office



F1 Aluminium    ähnl. Edelstahl matt



# office-lagerprogramm

## jederzeit lieferbar

Alle Glastüren aus dem Office-Lagerprogramm sind für den Einsatz von Office-Beschlagsets vorbereitet. So schaffen Sie auch im Office-Bereich die perfekte Lösung.



**Float hell,** Office vorbereitet



**Satinato,** Office vorbereitet



**Atos Typ 101,** Streifen klar | Fläche matt, Office vorbereitet



**Struktura Typ 8,** Motiv matt | Fläche klar, Office vorbereitet



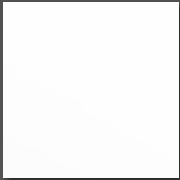

Weiß ähnl. RAL 9016



F1 Aluminium



ähnl. Edelstahl matt



Anthrazit 703



Schwarz ähnl.  
RAL 9005

# tvin 2.0

## das schiebetürsystem

Überzeugen Sie sich selbst von dem zeitlos-modernen Design und der technischen Raffinesse. Das Schiebetürsystem Tvin 2.0 setzt Ihre Tür perfekt in Szene. Es überzeugt mit hochwertigen Oberflächen und verdeckter Laufwagentechnik, die mit kugelgelagerten Laufrollen für absolute Laufruhe sorgt.

Zusätzlich bietet das Tvin 2.0 System einen automatischen Türeinzug für mehr Komfort, eine durchgängige Bürstendichtung sowie einen Komfort-Stopp und optional ein Hinterfütterungsprofil für die Montage vor einer Zarge.

licht & harmonie.



## edition Basic

Die sichtbaren Verschraubungen verleihen dem Schiebetürsystem Edition Basic seinen individuellen Look und eine besondere technische Note.



## edition Style

Das Schiebetürsystem Edition Style präsentiert sich dezent und edel. Die absolut symmetrische Anordnung der Befestigungspunkte des Laufrohres sowie der Glasaufnahmelemente garantiert eine optisch vollkommene Einheit.

Elegantes Design, gepaart mit leicht laufender Technik. Edition Style ist die perfekte Verbindung von Optik und Funktion.



Edition Basic, Edelstahl matt



Edition Style, Edelstahl matt



Edition Style, Chrom Glanz poliert

licht e harmonie.

immer in bewegung

# griffeinheiten

jederzeit griffbereit

L&H Griffstange



rund | beidseitig\*  
Längen: 420, 700 mm

L&H Griffstange



eckig/schmal | beidseitig\*  
Längen: 420, 700 mm

L&H Griffstange



eckig/breit | beidseitig\*  
Längen: 420, 700 mm

L&H Griffleiste



beidseitig 10 mm aufragend,  
30 mm breit, Längen: 370, 600 mm



Griffmuschel M 60  
B 64 x H 64 x T 10 mm



Griffmuschel M 70  
Ø 70 mm | T 10 mm

\*optional mit einseitiger Griffleiste,  
10 mm aufragend, 30 mm breit



Weiß ähnl. RAL 9016

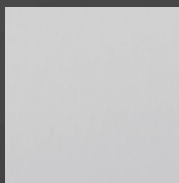

F1 Aluminium



ähnl. Edelstahl matt

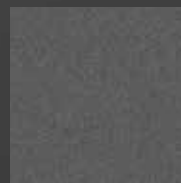

Anthrazit 703

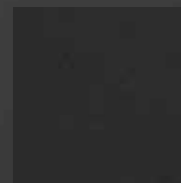

Schwarz ähnl. RAL 9005

# schiebetürschloss tvin 2.0

abschließbares schiebetürschloss

Anschlagprofil



Anschlagwinkel



Schiebetürschloss mit Schließfunktion und Anschlagprofil



Schiebetürschloss Tvin 2.0 mit Griffmuschel



Griffstangen für Schiebetürschloss Tvin 2.0:  
G 420 rund oder G420 eckig/breit

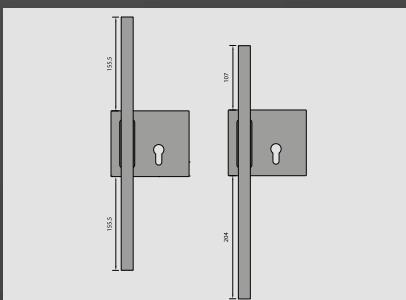

Schiebetürsystem 1-flg.: Tvin 2.0 mit Anschlagprofil, ähnl. Edelstahl matt  
Schiebetürschloss mit Griffstange: G 420 eckig/breit, ähnl. Edelstahl matt

Die Griffstangen lassen sich um 48,5 mm nach unten versetzen.

licht & harmonie.

licht & harmonie Glastüren GmbH | Brandstraße 81 | 33397 Rietberg | [www.licht-harmonie.de](http://www.licht-harmonie.de)

